

## 3.2 Zubehör

Kombirost

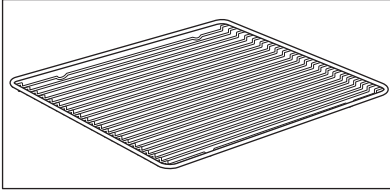

Für Kochgeschirr, Kuchenformen, Braten.

Universalblech

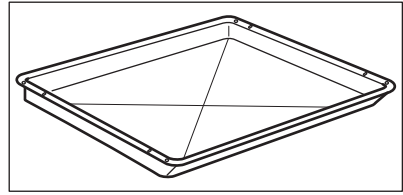

Für Kuchen und Plätzchen. Zum Backen und Braten oder zum Auffangen von abtropfendem Fett.

## 4. BEDIENFELD

### 4.1 Versenkbare Knöpfe

Drücken Sie zum Benutzen des Geräts den Knopf. Der Knopf kommt dann heraus.

### 4.2 Sensorfelder/Tasten

—	Einstellen der Zeit.
🕒	Einstellen einer Uhrfunktion.
+	Einstellen der Zeit.

### 4.3 Display

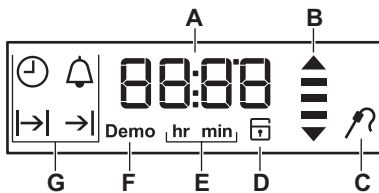

- A. Timer/Temperatur
- B. Aufheiz- und Restwärmeanzeige
- C. KT Sensor (nur ausgewählte Modelle)
- D. Türverriegelung (nur ausgewählte Modelle)
- E. Stunden/Minuten
- F. Demo-Modus
- G. Uhrfunktionen



## 5. VOR DER ERSTEN INBETRIEBNAHME







**WARNUNG!**  
Siehe Kapitel  
Sicherheitshinweise.

Stellen Sie die Uhrzeit ein, bevor Sie den Ofen benutzen.

### 5.1 Erste Reinigung

		
Schritt 1	Schritt 2	Schritt 3
<p>Nehmen Sie die Zubehörteile und die herausnehmbaren Einhängegitter aus dem Backofen.</p>	<p>Feuchten Sie ein weiches Tuch mit warmem Wasser und etwas mildem Reinigungsmittel an, und reinigen Sie damit den Backofen und das Zubehör.</p>	<p>Nehmen Sie die Zubehörteile und die herausnehmbaren Einhängegitter aus dem Backofen.</p>

### 5.2 Erstes Vorheizen

 <b>Heizen Sie den leeren Ofen vor der ersten Inbetriebnahme vor.</b>
<p><b>Schritt 1</b> Nehmen Sie die Zubehörteile und die herausnehmbaren Einhängegitter aus dem Ofen.</p>
<p><b>Schritt 2</b> Stellen Sie die Höchsttemperatur für folgende Funktion ein: . Lassen Sie den Ofen 1 Stunde lang eingeschaltet.</p>
<p><b>Schritt 3</b> Stellen Sie die Höchsttemperatur für folgende Funktion ein: . Lassen Sie den Ofen 15 Min. lang eingeschaltet.</p>
<p> Der Ofen kann während des Vorheizens Geruch und Rauch verströmen. Stellen Sie sicher, dass der Raum belüftet ist.</p>

## 6. TÄGLICHER GEBRAUCH



**WARNUNG!**  
Siehe Kapitel  
Sicherheitshinweise.

### 6.1 Einstellung: Ofenfunktion

<p><b>Schritt 1</b> Drehen Sie den Backofen-Einstellknopf auf eine Ofenfunktion.</p>
--







**Schritt 2** Drehen Sie den Wahlknopf, um die Temperatur auszuwählen.





**Schritt 3** Drehen Sie nach Beendigung des Garvorgangs die Knöpfe in die Aus-Position, um den Backofen auszuschalten.

## 6.2 Aufheiz-Anzeige

Wenn eine Ofenfunktion eingeschaltet ist, leuchten die Balken  im Display nacheinander auf, solange die Temperatur steigt und sie erlöschen, wenn sie sinkt.

## 6.3 Ofenfunktionen

Ofenfunktion	Anwendung
 Stellung Aus	Der Backofen ist ausgeschaltet.
 Backofenbeleuchtung	Einschalten der Lampe.
 Heißluft	Zum Backen auf bis zu drei Einschubebenen gleichzeitig und zum Dörren von Lebensmitteln. Stellen Sie eine 20 - 40 °C niedrigere Backofentemperatur als bei Ober-/Unterhitze ein.
 Pizzastufe	Zum Backen von Pizza. Für ein intensives Überbacken und einen knusprigen Boden.
 Ober-/Unterhitze	Zum Backen und Braten auf einer Ebene.
 Unterhitze	Zum Backen von Kuchen mit knusprigen Böden und zum Einkochen von Lebensmitteln.
 Auftauen	Zum Auftauen von Lebensmitteln (Gemüse und Obst). Die Auftauzeit hängt ab von der Menge und Größe der Tiefkühlgerichte.

Ofenfunktion	Anwendung
 Feuchte Umluft	Diese Funktion ist entwickelt worden, um während des Garvorgangs Energie zu sparen. Wenn Sie diese Funktion nutzen, kann die Temperatur im Garraum von der eingestellten Temperatur abweichen. Es wird die Restwärme genutzt. Die Wärmeleistung kann geringer sein. Weitere Informationen zu folgenden Themen finden Sie im Kapitel „Täglicher Gebrauch“: Feuchte Umluft.
 Grill	Zum Grillen dünner Lebensmittel und zum Toasten von Brot.
 Heißluftgrillen	Zum Braten großer Fleischstücke oder von Geflügel mit Knochen auf einer Ebene. Zum Gratieren und Überbacken.
 Pyrolyse	Einschalten der pyrolytischen Selbstreinigung des Backofens.



Die Lampe wird bei einigen Ofenfunktionen und einer Temperatur unter 60 °C automatisch ausgeschaltet.

## 6.4 Hinweise zu: Feuchte Umluft

Diese Funktion wurde zur Bestimmung der Energieeffizienzklasse und den Anforderungen an die umweltgerechte Gestaltung EU 65/2014 und EU 66/2014 verwendet. Tests gemäß EN 60350-1.

Die Backofentür sollte während des Garvorgangs geschlossen bleiben, damit die Funktion nicht unterbrochen wird. So wird gewährleistet, dass der Backofen mit der höchsten Energieeffizienz arbeitet.





Wenn Sie diese Funktion verwenden, schaltet sich die Backofenbeleuchtung automatisch nach 30 Sekunden aus.

Die Kochanleitungen finden Sie im Kapitel "Hinweise und Tipps", Feuchte

Umluft. Allgemeine Empfehlungen zur Energieeinsparung finden Sie im Kapitel „Energieeffizienz“, Energie sparen.



## 7. UHRFUNKTIONEN

### 7.1 Tabelle der Uhrfunktionen



Uhrfunktion	Anwendung
 Uhrzeit	Anzeigen oder Ändern der Tageszeit. Sie können die Tageszeit nur ändern, wenn der Backofen ausgeschaltet ist.
 Dauer	Zum Einstellen der Garzeitdauer. Verwenden Sie die Funktion nur, wenn eine Ofenfunktion eingeschaltet ist.
 Ende	Einstellen der Abschaltzeit des Backofens. Verwenden Sie die Funktion nur, wenn eine Ofenfunktion eingeschaltet ist.
 Zeitvorwahl	Kombination der Funktionen: Dauer, Ende.
 Kurzzeit-Wecker	Einstellen einer Countdownzeit. Diese Funktion wirkt sich nicht auf den Betrieb des Backofens aus. Kurzzeit-Wecker - kann jederzeit eingestellt werden, auch wenn der Ofen ausgeschaltet ist.
<b>00:00</b> Garzeitmesser	Ist keine andere Uhrfunktion eingeschaltet, überwacht die Funktion automatisch die Einschaltdauer des Backofens. Die Zählung startet, wenn der Ofen anfängt aufzuheizen. Garzeitmesser kann nicht mit folgenden Funktionen verwendet werden: Dauer, Ende.

### 7.2 Einstellung: Tageszeit

Warten Sie nach dem ersten Anschluss an die Stromversorgung, bis das Display Folgendes anzeigt: **hr, 12:00. 12** - blinkt.



<b>Schritt 1</b>	 - zum Einstellen der Stunde drücken.
<b>Schritt 2</b>	 - zur Bestätigung drücken. Im Display wird die eingestellte Stunde angezeigt und: <b>Min. 00</b> - blinkt.
<b>Schritt 3</b>	 - zum Einstellen der Minuten drücken.



**Schritt 4**  - zur Bestätigung drücken.  
Im Display wird die eingestellte Zeit angezeigt.



 - wiederholt drücken, um die Tageszeit zu ändern.  - blinkt im Display.

## 7.3 Einstellen der Funktion Dauer

**Schritt 1** Stellen Sie eine Backofenfunktion ein.

**Schritt 2**  - wiederholt drücken.  - beginnt zu blinken.

**Schritt 3** ,  - zum Einstellen der Minuten drücken.  - zur Bestätigung drücken.



**Schritt 4** ,  - zum Einstellen der Stunden drücken.  - zur Bestätigung drücken.  
Nach Ablauf der eingestellten Zeit ertönt 2 Minuten lang ein Signalton. Die eingestellte Zeit blinkt im Display. Der Backofen schaltet sich automatisch ab.



**Schritt 5** Drücken Sie eine beliebige Taste, um das Signal abzustellen.



**Schritt 6** Drehen Sie die Knöpfe in die Position Aus.

## 7.4 Einstellen der Funktion Ende

**Schritt 1** Stellen Sie eine Ofenfunktion ein.

**Schritt 2**  - wiederholt drücken.  - beginnt zu blinken.

**Schritt 3** ,  - zum Einstellen der Stunde drücken.  - zur Bestätigung drücken.



**Schritt 4** ,  - zum Einstellen der Minuten drücken.  - zur Bestätigung drücken.  
Nach Ablauf der eingestellten Endzeit ertönt 2 Minuten lang ein Signalton. Die eingestellte Zeit blinkt im Display. Der Backofen schaltet sich automatisch ab.





**Schritt 5** Drücken Sie eine beliebige Taste, um das Signal abzustellen.

**Schritt 6** Drehen Sie den Knopf in die Position Aus.

## 7.5 Einstellen der Funktion Zeitvorwahl



**Schritt 1** Stellen Sie eine Ofenfunktion ein.

**Schritt 2**  - wiederholt drücken.  - beginnt zu blinken.

<b>Schritt 3</b>	<b>+</b> , <b>-</b> - zur Einstellung der Minuten für die folgende Funktion drücken: Dauer.  - zur Bestätigung drücken.
<b>Schritt 4</b>	<b>+</b> , <b>-</b> - zur Einstellung der Stunde für die folgende Funktion drücken: Dauer.  - zur Bestätigung drücken. <b>→</b>   - beginnt zu blinken.
<b>Schritt 5</b>	<b>+</b> , <b>-</b> - zur Einstellung der Stunde für die folgende Funktion drücken: Ende.  - zur Bestätigung drücken.
<b>Schritt 6</b>	<b>+</b> , <b>-</b> - zur Einstellung der Minuten für die folgende Funktion drücken: Ende.  - zur Bestätigung drücken.
<p>Im Display wird folgendes angezeigt: die eingestellte Temperatur,  <b>→</b> , <b>→</b> .</p> <p>Der Backofen schaltet sich später automatisch ein, gart für die eingestellte Dauer und stoppt um die eingestellte Endzeit.</p> <p>Nach Ablauf der eingestellten Endzeit ertönt 2 Minuten lang ein Signalton. Die eingestellte Zeit blinkt im Display. Der Backofen schaltet sich ab.</p>	
<b>Schritt 7</b>	Drücken Sie eine beliebige Taste, um das Signal abzustellen.
<b>Schritt 8</b>	Drehen Sie die Knöpfe in die Position Aus.

## 7.6 Einstellen der Funktion Kurzzeit-Wecker

Der Kurzzeit-Wecker kann sowohl bei ein- als auch ausgeschaltetem Backofen verwendet werden.

<b>Schritt 1</b>	 - wiederholt drücken.  , <b>00</b> - blinken.
<b>Schritt 2</b>	<b>+</b> , <b>-</b> - drücken, um die Sekunden und dann die Minuten einzustellen. Ist die eingestellte Zeit länger als 60 Minuten, blinkt <b>hr</b> .
<b>Schritt 3</b>	Stellen Sie die Stunden ein. Kurzzeit-Wecker - startet automatisch nach 5 Sekunden. Nach Ablauf von 90 % der eingestellten Zeit ertönt ein Signalton.
<b>Schritt 4</b>	Nach Ablauf der eingestellten Zeit ertönt 2 Minuten lang ein Signalton. <b>00:00</b> ,  blinken. Drücken Sie eine beliebige Taste, um das Signal abzustellen.

## 7.7 Einstellen der Funktion Garzeitmesser

+ , - gedrückt halten, um den Garzeitmesser zurückzusetzen. Der Garzeitmesser zählt wieder hoch.

## 8. VERWENDUNG DES ZUBEHÖRS



**WARNUNG!**  
Siehe Kapitel  
Sicherheitshinweise.

Einkerbungen dienen auch als Kippsicherung. Durch den umlaufend erhöhten Rand des Rosts ist das Kochgeschirr gegen Abrutschen vom Rost gesichert.

### 8.1 Einsetzen des Zubehörs

Die kleine Einkerbung auf der Oberseite erhöht die Sicherheit. Diese

#### **Kombirost:**

Schieben Sie den Kombirost zwischen die Führungsschienen der Einhängegitter.

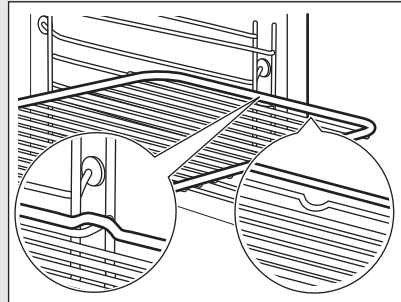

#### **Auflauffanne:**

Schieben Sie das Blech zwischen die Führungsstäbe der Einhängegitter.

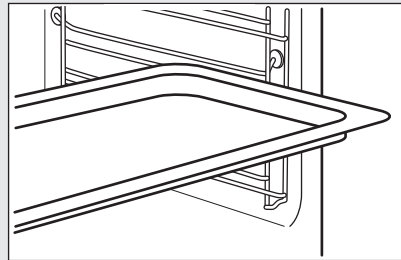

#### **Kombirost, Auflauffanne:**

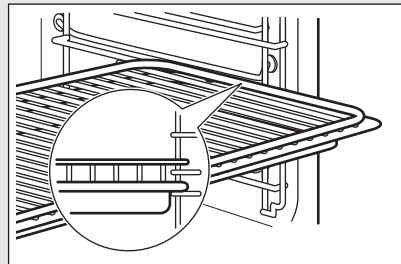

Schieben Sie das Backblech zwischen die Führungsstäbe der Einhängegitter und dem Kombirost auf die Führungsstäbe darüber.



## 9. ZUSATZFUNKTIONEN

### 9.1 Verwendung: Kindersicherung

Wenn die Funktion eingeschaltet ist, kann der Ofen nicht versehentlich eingeschaltet werden.

<b>Schritt 1</b>	Achten Sie darauf, dass sich der Backofen-Einstellknopf in der Position Aus befindet.
<b>Schritt 2</b>	 ,  - gleichzeitig 2 Sekunden lang gedrückt halten.
Das Signal ertönt. SAFE,  - werden auf dem Display angezeigt. Die Tür wird verriegelt.	
Zum Ausschalten der Kindersicherung wiederholen Sie Schritt 2.	



### 9.2 Restwärmeanzeige

Wenn Sie den Backofen ausschalten, zeigt das Display die Restwärmeanzeige  an, wenn die Temperatur im Ofen höher als 40 °C ist. Wenn Sie den Backofen ausschalten, zeigt das Display die Restwärmeanzeige. Drehen Sie

### 9.3 Abschaltautomatik

Der Backofen wird aus Sicherheitsgründen nach einiger Zeit

ausgeschaltet, wenn eine Ofenfunktion eingeschaltet ist und Sie die Einstellungen nicht ändern.

 (°C)	 (Std.)
30 - 115	12.5
120 - 195	8.5
200 - 245	5.5
250 - Höchststufe	3

Drehen Sie nach der automatischen Abschaltung den Knopf in die Position Aus.

Die Abschaltautomatik funktioniert nicht mit den Funktionen: Backofenbeleuchtung, Dauer, Ende.

### 9.4 Kühlgebläse

Wenn der Backofen in Betrieb ist, wird das Kühlgebläse automatisch eingeschaltet, um die Ofenoberflächen zu kühlen. Wenn Sie den Backofen ausschalten, kann das Kühlgebläse weiter laufen, bis der Ofen abgekühlt ist.

## 10. TIPPS UND HINWEISE



Siehe Kapitel Sicherheitshinweise.